

GLOWNE PARAMETRY

Udzwig nominalny: 1600 kg
 21 Osoby
 Predkosc: 1 m/s
 Przejazd: 15 m
 Ilosc przystankow: 6
 Ilosc dojsc: 6

Napiecie elektryczne: 380 V

Nr fazy:

Czestotliwosc: 50 Hz

Moc oswietleniowa: 220 V

Moc: 11.1 kW

15 HP

Prad nominalny: 25 A

Prad startowy: 51 A

Max waga kabiny+ramy: 1435kg

Typ sterowania: COLEC-SELEC
 SIMPLEX

UDZWIG W DaN

P1: 8950 daN	P6: 1350 daN
P2: 6100 daN	P7: 2700 daN
P3: daN	P8: 800 daN
P4: 3400 daN	P9: daN
P5: 4350 daN	P10: daN

OBCIAZENIE NA PROWADNICACH

Distance between supports: 3550 mm

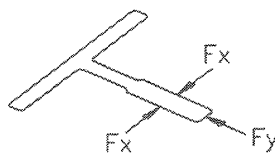

Fx: 367 daN

Fy: 168 daN

UWAGI

- Wszystkie warunki zawarte w dokumencie 'Praca i dostawa platne przez klienta' musza byc splnione

-	-	-	-
EDYCJA	MODYFIKACJA	DATA	PODPIS

KLIENT: KRAKDZWIG - EXKR
 ADRES: katalog MRLG1600AA przelot 180
 MIASTO:



NARYSOWANE 28-12-2010
 EXKR

SKALA

RYSUNEK NR

SPRAWDZONE

JEDNOSTKA

mm

STRONA

1 / 6

REF:

KR000433

CAŁKOWITA WYSOKOŚĆ

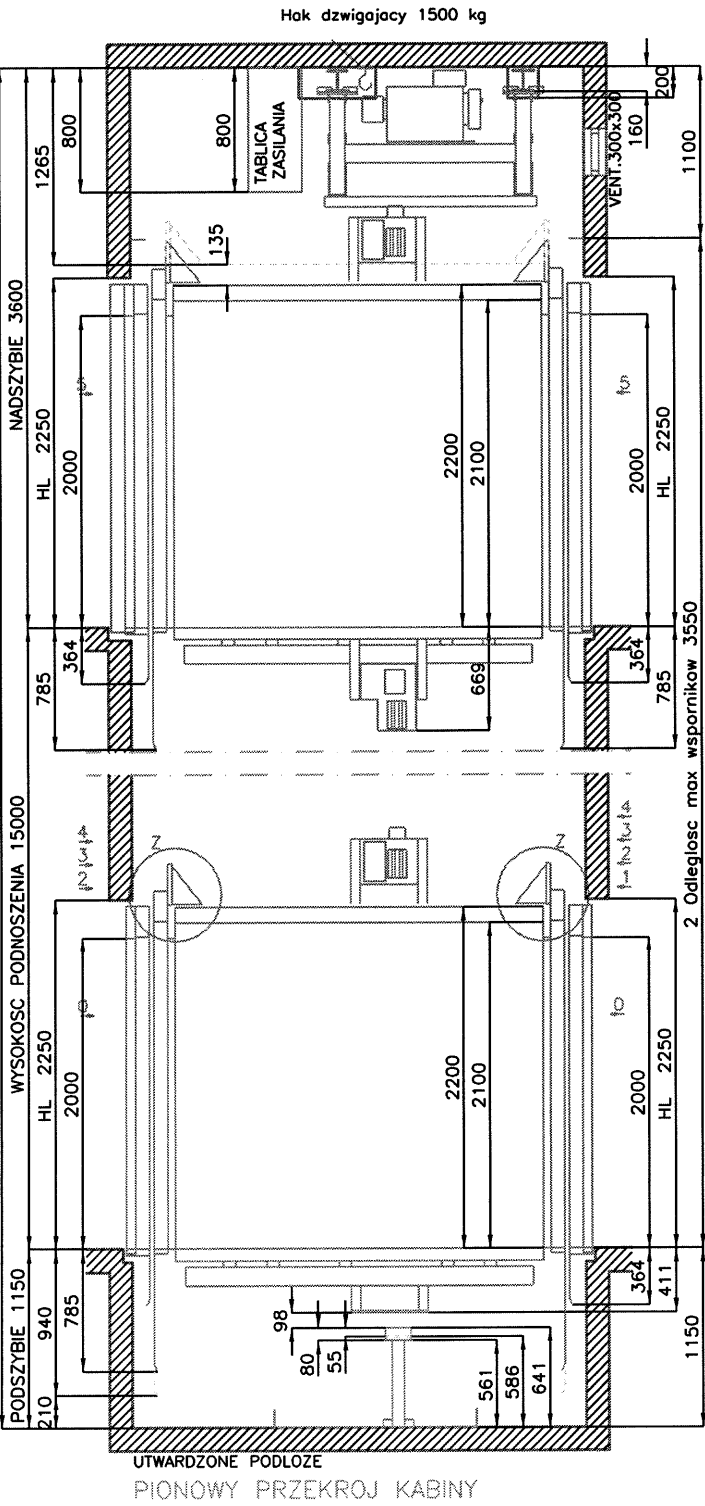

PIONOWY PRZEKROJ KABINY

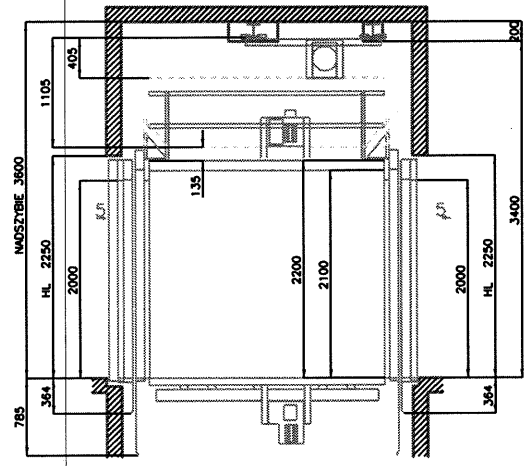

	KLIENT: KRAKOWICZ — EXKR ADRES: katalog MRLG1600AA przelot 180 MIASTO:	NARZADZIE: 28-12-2010 SPRAWDZONE:	SKALA:	RYSUNEK NR:	
	REF: KR000433	JEDNOSTKA: MTM	STRONA: 2 / 6	REF: KR000433	

CAŁKOWITA WYSOKOŚĆ

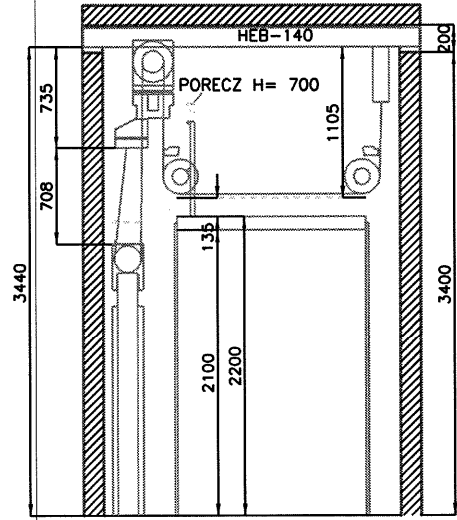
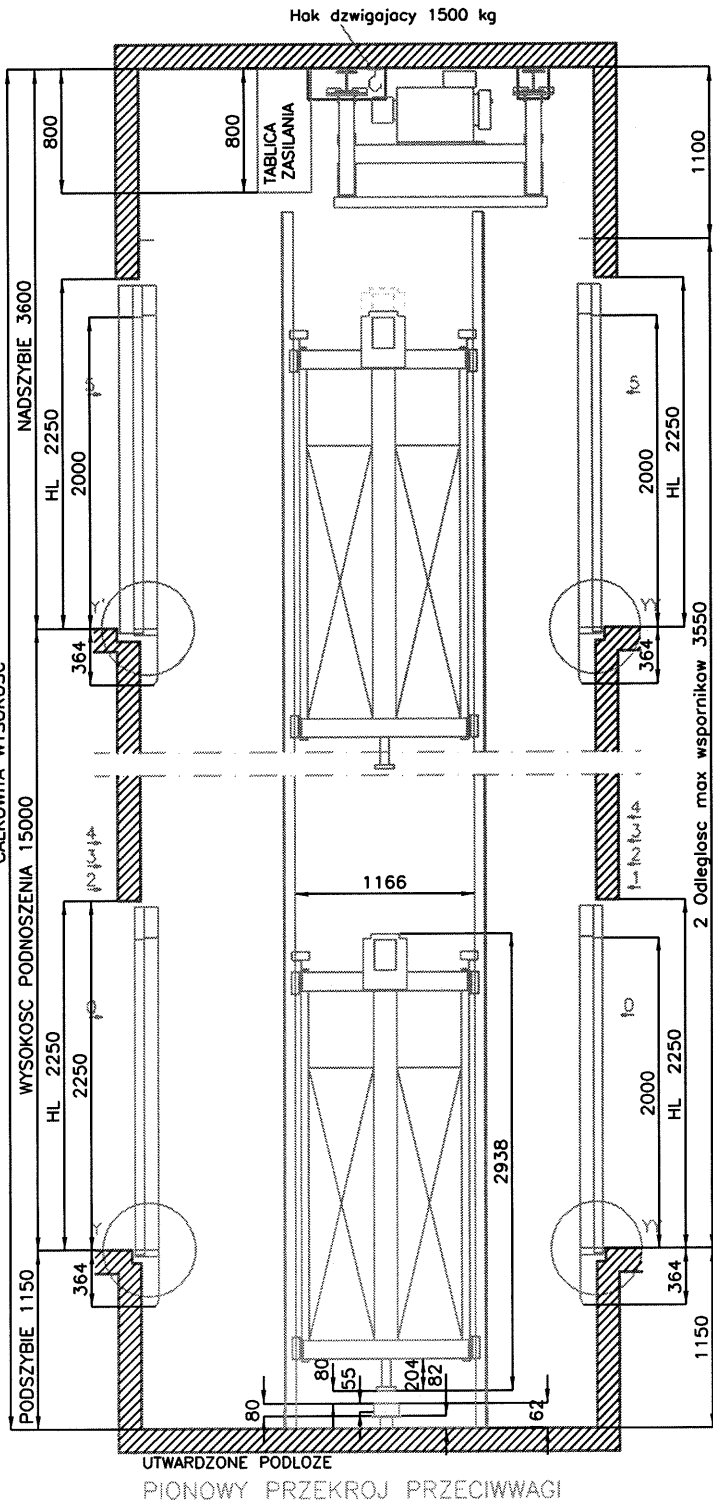

DETAL Y'
Drzwi 5

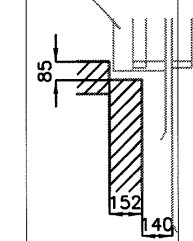

DETAL Y
Drzwi 0,2,3,4

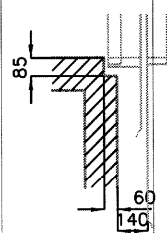

DETAL YY
Drzwi 0,1,2,3,4,5

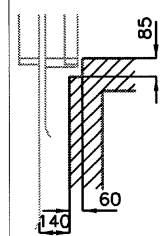

RYSUNEK NR

SKALA

MARSHAWNE
28-12-2010
EKSR

SPRAWDZONE

KLIENT: KRAKÓWZIG -- EKSR

ADRES: katalog MRLG1600AA przełot 180

MIASTO:

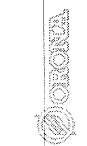

REF: KR000433

STRONA 3 / 6

Drzwi 0,1,2,3,4,5

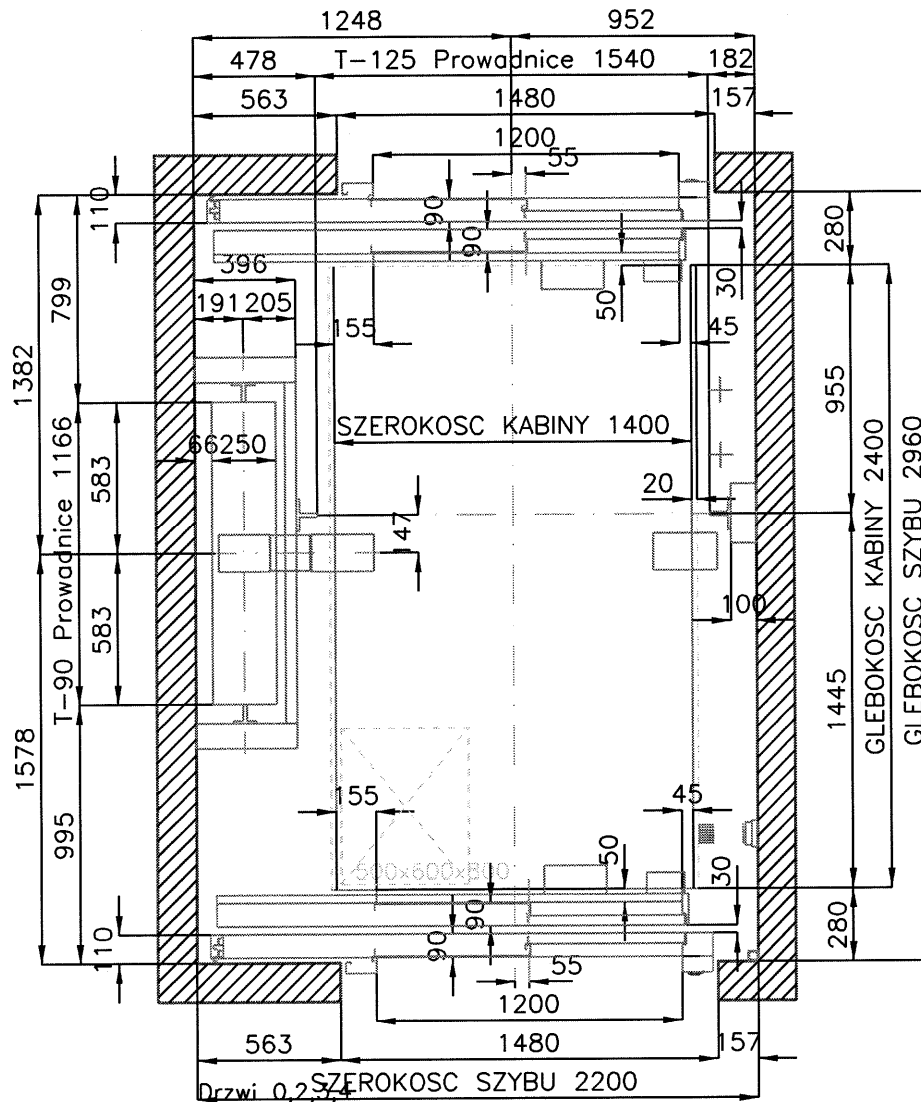

PLAN SZYBU

Skala 1/30

Drzwi 5

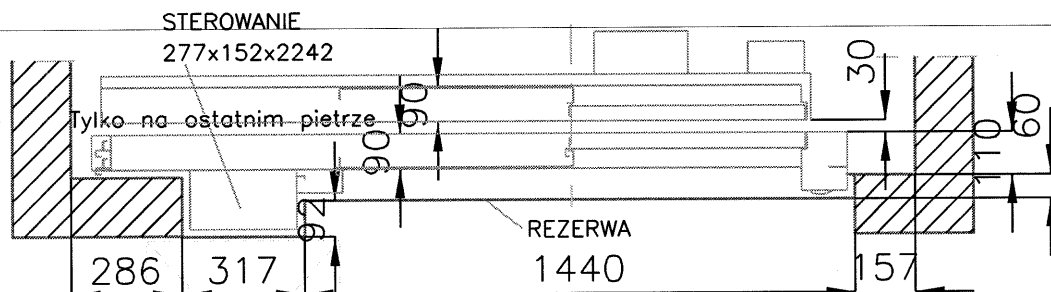

KLIENT: KRAKZWIC - EXKR
 ADRES: katalog MRLG1600AA przelot 180
 MIASTO:



NARYSOWANE 28-12-2010 SKALA RYSUNEK NR
 EXKR
 SPRAWDZONE JEDNOSTKA mm STRONA 4 / 6

REF: KR000433

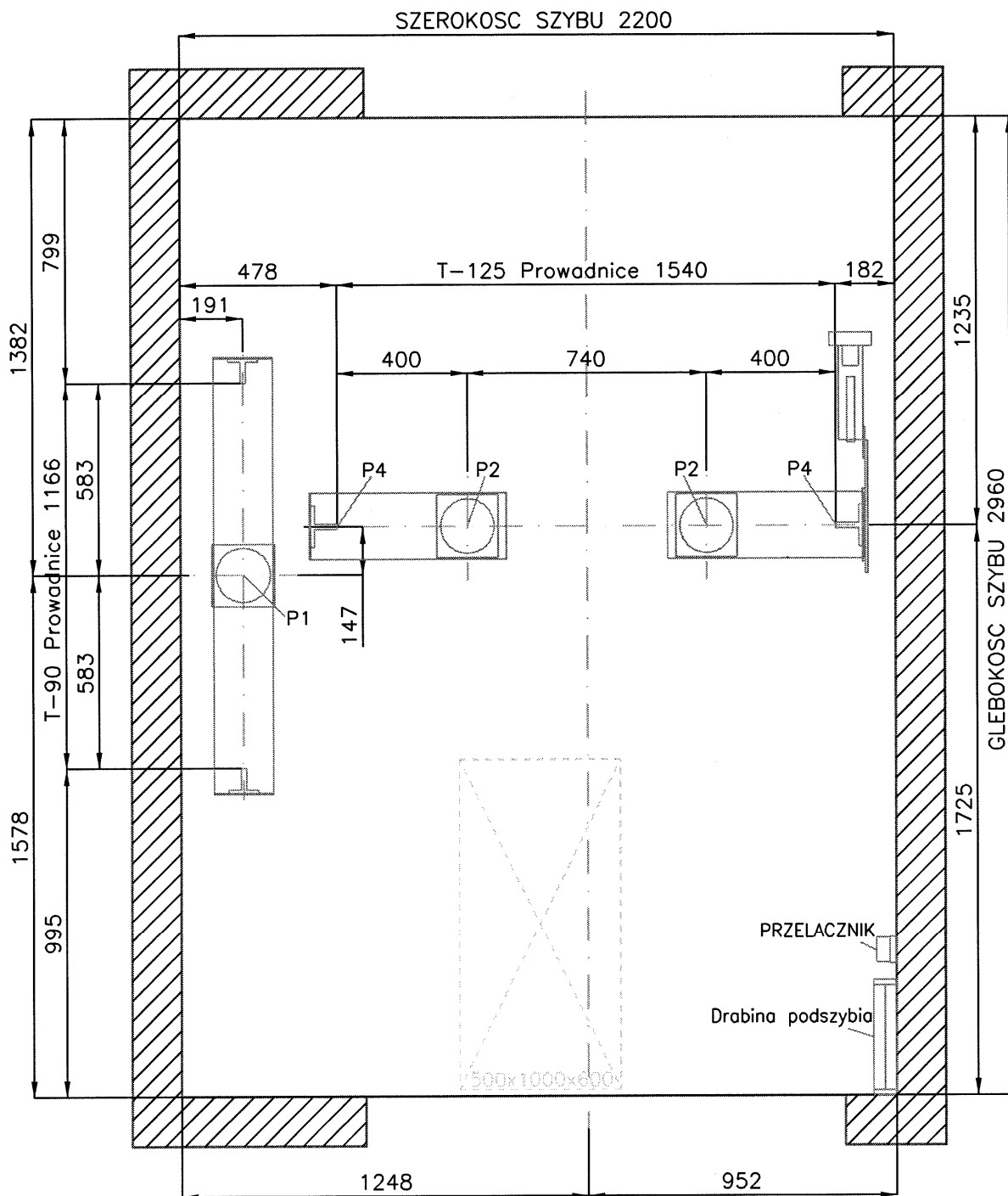

PLAN PODSZYBIA

Skala 1/20

KLIENT: KRAKZWIG - EXKR
 ADRES: katalog MRLG1600AA przelot 180
 MIASTO:



NARYSOWANE 28-12-2010 SKALA RYSUNEK NR
 EXKR

SPRAWDZONE JEDNOSTKA mm STRONA 5 / 6

REF: KR000433

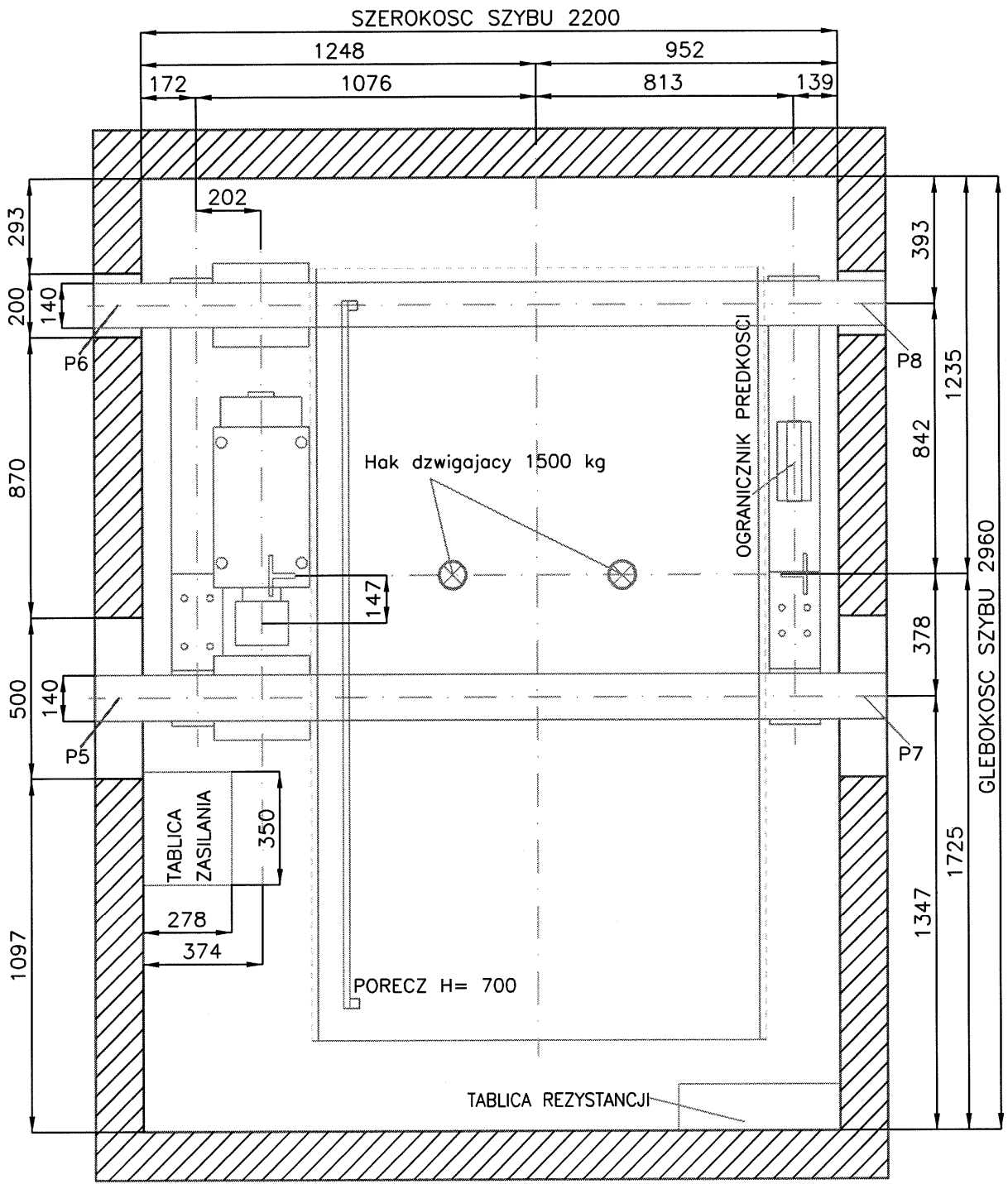

RZUT MASZINY

Skala 1/20

KLIENT: KRAKZWIG - EXKR
 ADRES: katalog MRLG1600AA przelot 180
 MIASTO:



NARYSOWANE 28-12-2010 SKALA RYSUNEK NR
 EXKR

SPRAWDZONE JEDNOSTKA mm STRONA 6 / 6

REF: KR000433